

V[®]350

- FR** NOTICE D'INSTALLATION ET D'UTILISATION
- DE** MONTAGE- UND GEBRAUCHSANLEITUNG
- IT** GUIDA ALL'INSTALLAZIONE E ALL'USO
- EL** ΕΓΧΕΙΡΙΔΙΟ ΕΓΚΑΤΑΣΤΑΣΗΣ ΚΑΙ ΧΡΗΣΗΣ
- ES** MANUAL DE INSTALACIÓN Y USO
- PT** GUIA DE INSTALAÇÃO E DE UTILIZAÇÃO
- EN** OPERATING AND INSTALLATION GUIDE
- NL** INSTALLATIEGIDS EN HANDLEIDING
- PL** INSTRUKCJA MONTAŻU I OBSŁUG
- CS** PŘÍRUČKA K MONTÁŽI A OBSLUZE

دليل التركيب والاستعمال **AR**



somfy[®]

1 - ΚΑΛΩΣ ΟΡΙΣΑΤΕ -----	2
1.1 Ποια είναι η Somfy;	2
1.2 Υποστήριξη	2
1.3 Εγγύηση	2
2 - ΣΗΜΑΝΤΙΚΕΣ ΠΛΗΡΟΦΟΡΙΕΣ - ΑΣΦΑΛΕΙΑ -----	2
2.1 Γενικά	2
2.2 ΓΕΝΙΚΕΣ ΟΔΗΓΙΕΣ ΑΣΦΑΛΕΙΑΣ	2
2.3 Συνθήκες χρήσης	2
2.4 Ανακύκλωση και απόρριψη	2
2.5 Σημασία των λογότυπων που υπάρχουν στο τροφοδοτικό	3
3 - ΠΑΡΟΥΣΙΑΣΗ ΤΟΥ ΠΡΟΪΟΝΤΟΣ -----	3
3.1 Περιεχόμενα της συσκευασίας	3
3.2 ΠΕΡΙΓΡΑΦΗ ΤΟΥ ΠΡΟΪΟΝΤΟΣ	3
3.3 Τυπική εγκατάσταση	6
4 - ΕΓΚΑΤΑΣΤΑΣΗ ΤΗΣ ΟΘΟΝΗΣ -----	7
5 - ΕΓΚΑΤΑΣΤΑΣΗ ΤΗΣ ΜΠΟΥΤΟΝΙΕΡΑΣ -----	8
5.1 Στερέωση και καλωδίωση της μπουτονιέρας	8
5.2 Σύνδεση της μπουτονιέρας	9
5.3 Τοποθέτηση ετικέτας ονόματος	9
5.4 Σύνδεση της εγκατάστασης στο ρεύμα	10
6 - ΠΕΡΙΒΑΛΛΟΝ ΧΡΗΣΤΗ -----	10
6.1 Το σύστημα θυροτηλεόρασης	10
Ρύθμιση της ημερομηνίας:	11
Ρύθμιση του ρολογιού:	11
Επιλογή της μελωδίας για το κουδούνι:	11
Ρύθμιση της έντασης του κουδουνιού:	11
Προσθήκη δέκτη ή μοτέρ Somfy RTS	12
Αποθήκευση του μηχανισμού της αυλόπορτας στη μνήμη της οθόνης	13
Ρύθμιση της ώρας	17
Ρύθμιση της ημερομηνίας	17
Ρύθμιση της έντασης ήχου	18
Επιλογή της μελωδίας	18
Ρύθμιση της αντίθεσης	18
Ρύθμιση της φωτεινότητας	19
Ρύθμιση του χρώματος	19
Απομνημόνευση ομάδας προϊόντων RTS	19
Κατάργηση προϊόντος RTS	20
Ρύθμιση του χρόνου ενεργοποίησης του ηλεκτρικού κυπριού	21
Μεταφορά φωτογραφιών	21
Ενημέρωση του λογισμικού	22
Μηδενισμός των παραμέτρων	22
6.2 Ρυθμίσεις της μπουτονιέρας	22
7 - ΣΥΝΤΗΡΗΣΗ -----	23
7.1 Καθαρισμός	23
8 - ΤΕΧΝΙΚΑ ΧΑΡΑΚΤΗΡΙΣΤΙΚΑ -----	23

1 - ΚΑΛΩΣ ΟΡΙΣΑΤΕ

Σας ευχαριστούμε που επιλέξατε προϊόν SOMFY.

1.1 Ποια είναι η Somfy;

Η Somfy αναπτύσσει, παράγει και διαθέτει στο εμπόριο μοτέρ και αυτοματισμούς για οικιακούς εξοπλισμούς. Μηχανισμοί για αυλόπορτες, γκαραζόπορτες ή ρολά, συστήματα συναγερμού, συστήματα ελέγχου φωτισμού, θερμοστάτες θέρμανσης, όλα τα προϊόντα της Somfy ανταποκρίνονται στις προσδοκίες σας για ασφάλεια, άνεση και εξοικονόμηση ενέργειας.

Στη Somfy, η επιδίωξη της ποιότητας βασίζεται σε μια διαδικασία διαρκούς βελτίωσης. Η φήμη της Somfy στηρίζεται στην αξιοπιστία των προϊόντων της και το όνομά της είναι συνώνυμο της καινοτομίας και της τεχνολογικής αριστείας σε ολόκληρο τον κόσμο.

1.2 Υποστήριξη

Για οποιαδήποτε πληροφορία σχετικά με την επιλογή, την αγορά ή την εγκατάσταση προϊόντων Somfy, μπορείτε να ζητήσετε συμβουλές από το κατάστημα αγοράς ή να επικοινωνήσετε με τη Somfy.

1.3 Εγγύηση

Το προϊόν αυτό καλύπτεται με εγγύηση 5 ετών από την ημερομηνία αγοράς. Ο ιγενικιο όρο ιγ εγγύησης είναι διαθέσιμο στον ιστότοπο: www.somfy.gr

2 - ΣΗΜΑΝΤΙΚΕΣ ΠΛΗΡΟΦΟΡΙΕΣ - ΑΣΦΑΛΕΙΑ

2.1 Γενικά

Διαβάστε προσεκτικά το παρόν εγχειρίδιο εγκατάστασης και τις οδηγίες ασφαλείας πριν ξεκινήσετε την εγκατάσταση αυτού του προϊόντος Somfy. Ακολουθήστε επακριβώς όλες τις οδηγίες που παρέχονται και φυλάξτε το παρόν εγχειρίδιο όσο έχετε το προϊόν στην κατοχή σας.

Πριν από οποιαδήποτε εγκατάσταση, ελέγξτε τη συμβατότητα αυτού του προϊόντος Somfy με τους σχετικούς εξοπλισμούς και πρόσθετα εξαρτήματα.

Το παρόν εγχειρίδιο περιγράφει την εγκατάσταση και τη χρήση αυτού του προϊόντος.

Οποιαδήποτε άλλη εγκατάσταση ή χρήση πέραν του πεδίου εφαρμογής που έχει ορίσει η Somfy θεωρείται ακατάλληλη. Οποιαδήποτε άλλη χρήση καθώς και η μη τήρηση των οδηγιών που αναφέρονται στο παρόν εγχειρίδιο συνεπάγεται τον αποκλεισμό οποιασδήποτε ευθύνης και εγγύησης εκ μέρους της Somfy.

Η Somfy δεν μπορεί να θεωρηθεί υπεύθυνη για οποιαδήποτε αλλαγή των προδιαγραφών και των προτύπων επέλθει μετά την έκδοση του παρόντος εγχειριδίου.

Η Somfy δηλώνει ότι το προϊόν που περιγράφεται σε αυτές τις οδηγίες, εφόσον χρησιμοποιείται σύμφωνα με αυτές τις οδηγίες, συμμορφώνεται με τις ουσιαστικές απαιτήσεις των εφαρμοζόμενων ευρωπαϊκών οδηγιών και, ειδικότερα, της οδηγίας 2014/53/EE για το ραδιοεξοπλισμό. Το πλήρες κείμενο της δήλωσης συμμόρφωσης ΕΚ διατίθεται στην ακόλουθη ιστοσελίδα: www.somfy.com/ce.

Οι εικόνες δεν είναι δεσμευτικές.

2.2 ΓΕΝΙΚΕΣ ΟΔΗΓΙΕΣ ΑΣΦΑΛΕΙΑΣ



Διαβάστε τον οδηγό χρήσης πριν από τη χρήση.

Μην επιτρέπετε σε παιδιά να παίζουν με το χειριστήριο. Μην επιχειρήσετε ποτέ να βυθίσετε το χειριστήριο σε υγρό.

Αυτό το προϊόν δεν έχει προβλεφθεί για χρήση από άτομα (μεταξύ άλλων παιδιά) με μειωμένες σωματικές, αισθητήριες και πνευματικές ικανότητες ή από άτομα χωρίς πείρα ή γνώσεις, εκτός εάν επιτηρούνται ή εάν έχουν λάβει προηγουμένως από άτομο που είναι υπεύθυνο για την ασφάλειά τους οδηγίες σχετικά με τη χρήση του προϊόντος.

2.3 Συνθήκες χρήσης

Η εμβέλεια περιορίζεται από τις προδιαγραφές ρύθμισης των ασύρματων συσκευών.

Η εμβέλεια εξαρτάται σε μεγάλο βαθμό από το περιβάλλον χρήσης: είναι πιθανή η πρόκληση διαταραχών από μεγάλες ηλεκτρικές συσκευές που βρίσκονται κοντά στην εγκατάσταση, από τον τύπο υλικού που χρησιμοποιείται στους τοίχους και τα διαχωριστικά τοιχώματα του χώρου.

Η χρήση ασύρματων συσκευών (για παράδειγμα ασύρματων ακουστικών hi-fi) που λειτουργούν στην ίδια ραδιοσυχνότητα ενδέχεται να μειώσει τις επιδόσεις του προϊόντος.

Ο ρόλος της κάμερας αυτού του συστήματος Θυροτηλεόρασης είναι η αναγνώριση των επισκεπτών. **Δεν πρέπει να χρησιμοποιηθεί σε καμία περίπτωση για την επιτήρηση του δρόμου.**

2.4 Ανακύκλωση και απόρριψη



Μην απορρίπτετε το άχρηστο προϊόν μαζί με τα οικιακά απορρίμματα. Παραδώστε το προϊόν στον προμηθευτή του ή χρησιμοποιήστε τρόπους επιλεκτικής συλλογής που διατίθενται από το δήμο.

2.5 Σημασία των λογότυπων που υπάρχουν στο τροφοδοτικό

 το τροφοδοτικό που παραδίδεται με το προϊόν πρέπει να εγκαθίσταται σε προστατευμένο και στεγνό χώρο.

 το τροφοδοτικό που παραδίδεται με το προϊόν είναι τύπου διπλής μόνωσης και δεν χρειάζεται επομένως να συνδεθεί με το καλώδιο της γείωσης.

 συνεχές ρεύμα

 εναλλασσόμενο ρεύμα

3 - ΠΑΡΟΥΣΙΑΣΗ ΤΟΥ ΠΡΟΪΟΝΤΟΣ

3.1 Περιεχόμενα της συσκευασίας

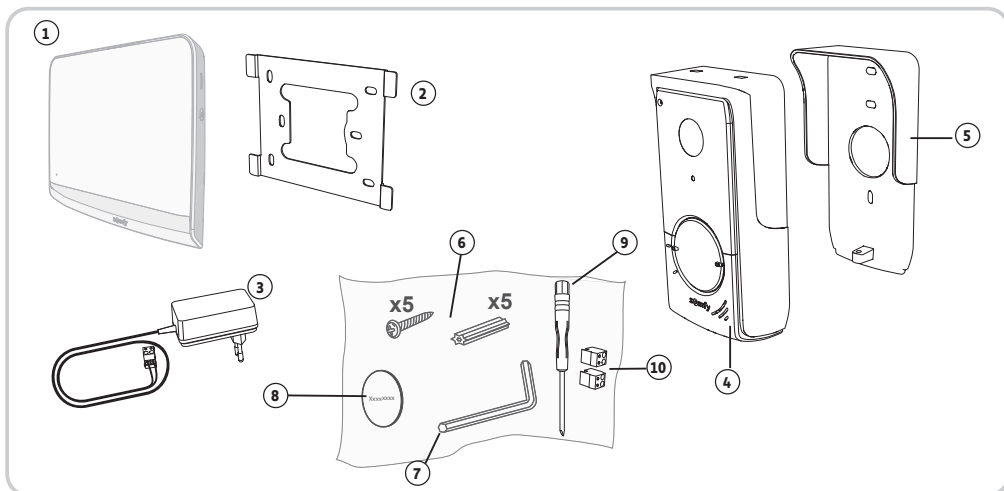

Αριθμός	Ονομασία	Ποσότητα
1	Εσωτερική οθόνη	1
2	Βάση στερέωσης της οθόνης	1
3	Τροφοδοτικό της οθόνης	1
4	Μπουτονιέρα	1
5	Προστατευτικό βροχής	1
6	Βίδες και ούπατ για τη στερέωση της οθόνης και της μπουτονιέρας	5 + 5
7	Κλειδί Tamper Torx	1
8	Πρόσθετη ετικέτα ονόματος	1
9	Ίσιο κατσαβίδι	1
10	Συνδετήρες	2





3.2 ΠΕΡΙΓΡΑΦΗ ΤΟΥ ΠΡΟΪΟΝΤΟΣ

Το σύστημα θυροτηλεόρασης αποτελείται από μία εσωτερική οθόνη και μία μπουτονιέρα. Η σύνδεση της εσωτερικής οθόνης με την μπουτονιέρα πραγματοποιείται με τη βοήθεια 2 καλωδίων. Στη συνέχεια, η μπουτονιέρα μπορεί να συνδεθεί στο μηχανισμό μιας αυλόπορτας και σε ηλεκτρική κλειδαριά/ηλεκτρικό κυπρί, 12 V AC ή DC - 800 mA το ανώτατο. Κατ' αυτόν τον τρόπο, το σύστημα θυροτηλεόρασης επιτρέπει τον έλεγχο του ανοίγματος μιας αυλόπορτας και μιας πόρτας πεζών.

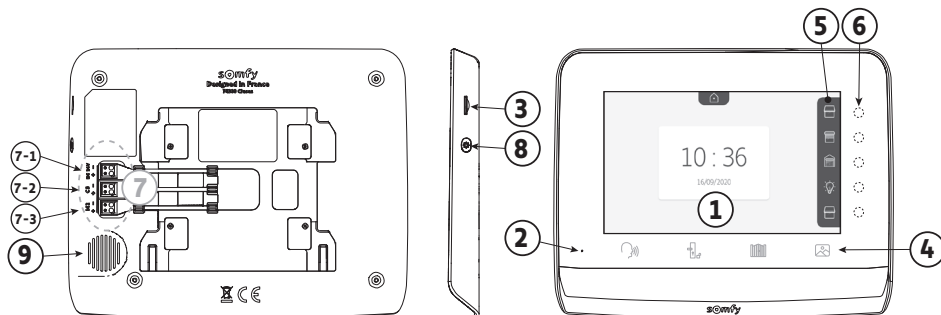
Η εσωτερική οθόνη διαθέτει επίσης έναν ραδιοπομπό RTS (Radio Technology Somfy). Αυτό το ασύρματο χειριστήριο επιτρέπει τον έλεγχο μιας γκαραζόπορτας, του φωτισμού, των ρολών ή ακόμα μιας αυλόπορτας Somfy (αν βρίσκεται εντός της εμβέλειας της οθόνης).

3.2.1 Οθόνη



Αριθμός	Ονομασία	Περιγραφή
1	Οθόνη	Σας επιτρέπει να βλέπετε τον επισκέπτη, να προβάλλετε φωτογραφίες επισκεπτών ενώ απουσιάζετε, να εμφανίζετε ρυθμίσεις κ.λπ.
2	Μικρόφωνο	Σας επιτρέπει να μιλάτε με το άτομο που βρίσκεται μπροστά από την μπουτονιέρα.
3	Συσκευή ανάγνωσης καρτών micro SD	Επιτρέπει την εξαγωγή φωτογραφιών που είναι αποθηκευμένες στην εσωτερική μνήμη. Σημείωση: η κάρτα micro SD δεν παρέχεται (32 Gb το ανώτατο).
4	Πλήκτρα «Ενεργοποίηση»	 Επικοινωνία (ενεργοποίηση micro)  Ηλεκτρική κλειδαριά/ηλεκτρικό κυπρί  Αυλόπορτα  Βιβλιοθήκη φωτογραφιών
5	Λωρίδα απεικόνισης	Επιτρέπει την απεικόνιση πιθανών ενεργειών με τα πλήκτρα συντόμευσης στα δεξιά της λωρίδας.
6	Ενδεικτικές λυχνίες και πλήκτρα συντόμευσης	5 ενδεικτικές λυχνίες με πλήκτρα συντόμευσης των 5 καναλιών ελέγχου/περιήγησης.
7	Μπλοκ ακροδεκτών	7-1: σύνδεση με το τροφοδοτικό. 7-2: σύνδεση με την μπουτονιέρα. 7-3: σύνδεση με δεύτερη οθόνη (προαιρετική).
8	Κουμπί	Κουμπί πρόσβασης στις ρυθμίσεις
9	Ηχείο	Σας επιτρέπει να ακούτε το άτομο που βρίσκεται μπροστά από την μπουτονιέρα.

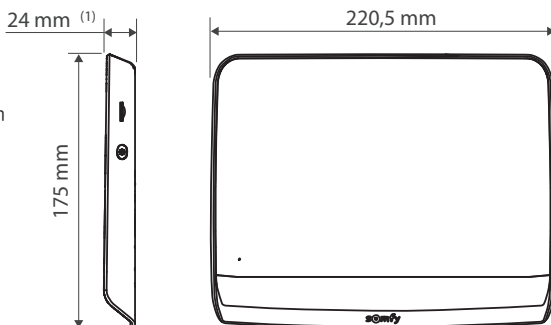

(1) Πάχος χωρίς μεταλλική βάση

3.2.2 Μπουτονιέρα

Η μπουτονιέρα μπορεί να συνδεθεί στο μηχανισμό μιας αυλόπορτας ή σε ηλεκτρική κλειδαριά/ηλεκτρικό κυπρί (12 V AC/DC - 800 mA το ανώτατο).

Ο μηχανισμός της αυλόπορτας και η ηλεκτρική κλειδαριά / το ηλεκτρικό κυπρί θα μπορούν να ενεργοποιούνται από την οθόνη του συστήματος θυροτηλεόρασης.

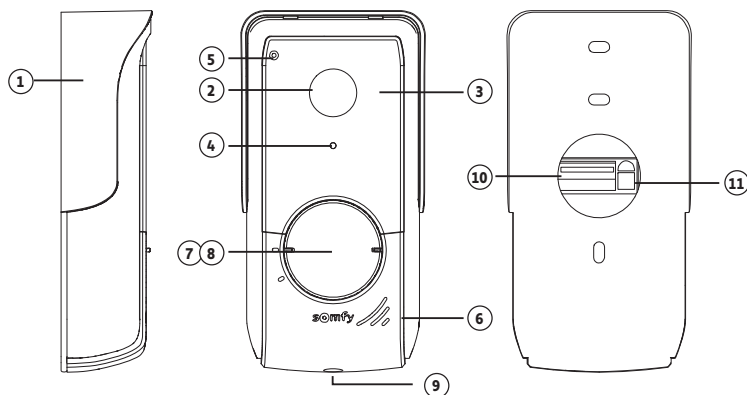

Αριθμός	Ονομασία	Περιγραφή
1	Προστατευτικό βροχής	Προστατεύει την κάμερα από τη βροχή.
2	Κάμερα	Βιντεοσκοπεί τους επισκέπτες και στέλνει την εικόνα στην οθόνη.
3	LED υπερύθρων	Εξασφαλίζουν καλύτερη εικόνα τη νύχτα.
4	Αισθητήρας φωτεινότητας	Ανάβει αυτόματα τα LED υπερύθρων όταν έχει σκοτάδι.
5	Μικρόφωνο	Επιτρέπει στους επισκέπτες να μιλούν με τα άτομα που βρίσκονται μέσα στο σπίτι.
6	Ηχείο	Επιτρέπει στους επισκέπτες να ακούν τα άτομα που βρίσκονται μέσα στο σπίτι.
7	Οπισθοφωτιζόμενη ετικέτα ονόματος	Φέρει το ονοματεπώνυμό σας.
8	Οπισθοφωτιζόμενο κουμπί κλήσης	Επιτρέπει στους επισκέπτες να ενεργοποιούν το κουδούνι της οθόνης. Η κάμερα τίθεται σε λειτουργία και ανάβει η οθόνη.
9	Βίδα ασφαλείας	Εμποδίζει το άνοιγμα της μπουτονιέρας χωρίς το κλειδί Tamper Torx.
10	Μπλοκ ακροδεκτών	Επιτρέπει τη σύνδεση της μπουτονιέρας με την οθόνη, το μηχανισμό μιας αυλόπορτας και με ένα ηλεκτρικό κυπρί/μια ηλεκτρική κλειδαριά
11	Κουμπί ρύθμισης έντασης ακρόασης	Επιτρέπει τη ρύθμιση της έντασης του ηχείου της μπουτονιέρας.

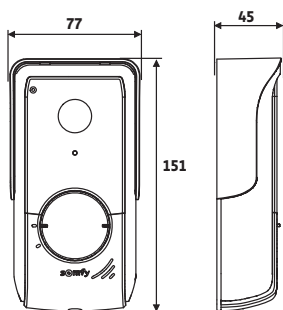

(πάχος με
προστατευτικό βροχής)

4 - ΕΓΚΑΤΑΣΤΑΣΗ ΤΗΣ ΘΘΝΗΣ

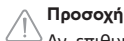

Προσοχή

Αν επιθυμείτε να χειρίζεστε ασύρματα το μηχανισμό της αυλόπορτας σας Somfy RTS από την οθόνη, πρέπει να καταχωρίσετε το ασύρματο χειριστήριο πριν από την οριστική εγκατάσταση της οθόνης (η οθόνη πρέπει να έρθει στο ύψος του μηχανισμού της αυλόπορτας ενώ τροφοδοτείται με ρεύμα από το τροφοδοτικό της) ή να πατήσετε το πλήκτρο στο μηχανισμό της αυλόπορτας, ανάλογα με τα μοντέλα του μηχανισμού.

Ανατρέξτε στην παράγραφο «Αποθήκευση του μηχανισμού της αυλόπορτας στη μνήμη της οθόνης».

- [1]. Στερεώστε την πλάκα στερέωσης της οθόνης στον τοίχο.

Σημαντικό: Τα ποδαράκια στερέωσης της οθόνης πρέπει να εξέλθουν προς το μέρος σας.

Σημείωση: Όλα τα καλώδια πρέπει να διέρχονται μέσα από τη βάση στερέωσης για να μπορούν να συνδεθούν στην οθόνη.

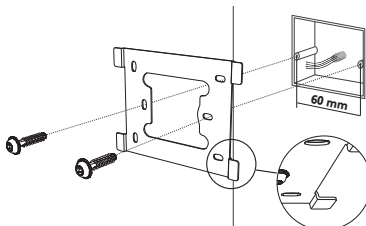

- [2]. Συνδέστε το φως του τροφοδοτικού στην πίσω πλευρά της οθόνης, στο μπλοκ ακροδεκτών 7-1, με τη φορά που επισημαίνεται στο σχήμα (βίδα προς τα δεξιά). Η φορά σύνδεσης των καλωδίων του τροφοδοτικού έχει σημασία.

Σημαντικό: Για την τροφοδοσία της οθόνης χρησιμοποιήστε οπωσδήποτε το παρεχόμενο τροφοδοτικό.

Σημείωση: Μπορείτε να χρησιμοποιήσετε ένα τροφοδοτικό που είναι συμβατό με ράγα DIN, το οποίο διατίθεται προαιρετικά (κωδ. 9026469).

Σημαντικό: Μην συνδέετε το τροφοδοτικό σε πρίζα ή μην ενεργοποιήσετε τον ασφαλειοδιακόπτη της τροφοδοσίας DIN αν δεν έχει ολοκληρωθεί η συνδεσμολογία (μπουτονιέρα, πρόσθετη οθόνη).

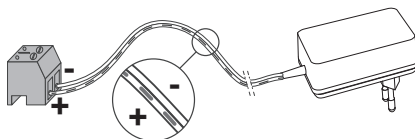

- [3]. Συνδέστε το δεύτερο παρεχόμενο φως στο μπλοκ ακροδεκτών 7-2. Το αντίστοιχο καλώδιο θα συνδεθεί στην μπουτονιέρα. Προαιρετικά: Συνδέστε ένα τρίτο φως στο μπλοκ ακροδεκτών 7-3. Το αντίστοιχο καλώδιο θα συνδεθεί σε δεύτερη οθόνη (ανατρέξτε στο χειρίδιο της πρόσθετης οθόνης).

Σημείωση: Περάστε τα καλώδια από τις θέσεις που έχουν προβλεφθεί για το σκοπό αυτόν για να αποφευχθεί κάθε κίνδυνος απόσπασης.

Σημείωση: Σημαδέψτε τα καλώδια που χρησιμοποιήθηκαν για τα μπλοκ ακροδεκτών 7-2 και 7-3 για να συνδέσετε σωστά την μπουτονιέρα και την πρόσθετη οθόνη (προαιρετική).

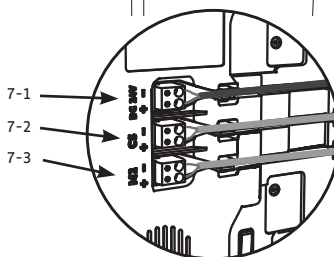
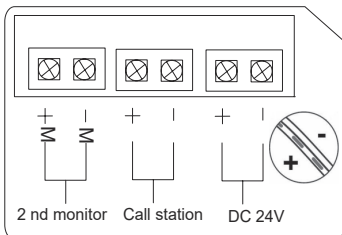
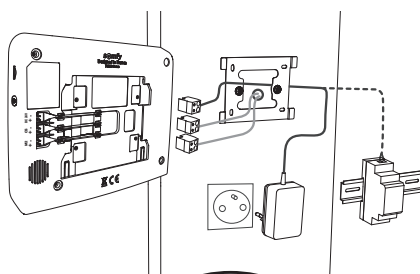

- [4]. Κομπώστε την οθόνη στη βάση στερέωσης μετακινώντας την απαλά προς τα κάτω, έως ότου τα ποδαράκια της βάσης ασφαλιστούν στις εγκοπές της οθόνης.

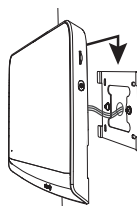

5 - ΕΓΚΑΤΑΣΤΑΣΗ ΤΗΣ ΜΠΟΥΤΟΝΙΕΡΑΣ

Αποφύγετε την εγκατάσταση της κάμερας απέναντι από φωτεινή πηγή, διότι μπορεί να μην φαίνεται καλά ο επισκέπτης. Σας συνιστούμε να εγκαταστήσετε την μπουτονιέρα σε ύψος 1,60 m περίπου.

5.1 Στερέωση και καλωδίωση της μπουτονιέρας

[1]. Περάστε όλα τα καλώδια από το προστατευτικό βροχής.

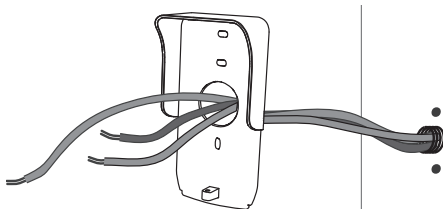

[2]. Στερεώστε το προστατευτικό βροχής στον τοίχο/στην κολόνα.

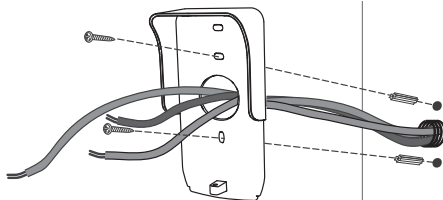

[3]. Συνδέστε:

- το καλώδιο της οθόνης στους 2 πρώτους ακροδέκτες της μπουτονιέρας:
το M+ της οθόνης στο M+ της μπουτονιέρας
το M- της οθόνης στο M- της μπουτονιέρας
- το καλώδιο του ηλεκτρικού κυπριού/της ηλεκτρικής κλειδαριάς στους ακροδέκτες L+ και L- της μπουτονιέρας.
- το καλώδιο του μηχανισμού στην έξοδο ξηρής επαφής (COM και NO) της μπουτονιέρας

Σημείωση: Για να εισαγάγετε τα καλώδια στους ακροδέκτες, πιέστε το τετράγωνο με την εγκοπή χρησιμοποιώντας ένα καταβίδι, εισαγάγετε τα καλώδια και μετά αφήστε το.

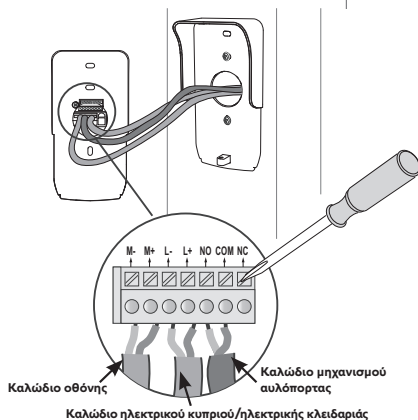

[4]. Τοποθετήστε την μπουτονιέρα στο προστατευτικό βροχής.

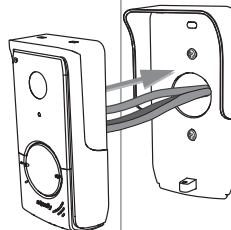

[5]. Βιδώστε την μπουτονιέρα στο προστατευτικό βροχής χρησιμοποιώντας το παρεχόμενο κλειδί Tamper Torx.

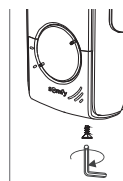

5.2 Σύνδεση της μπουτονιέρας

5.2.1 Σύνδεση σε μηχανισμό αυλόπορτας Somfy

Σημείωση: Αν ο μηχανισμός λειτουργεί με ηλιακή ενέργεια, τα ενσύρματα χειριστήρια είναι απενεργοποιημένα. Σε αυτήν την περίπτωση θα πρέπει να χρησιμοποιείτε τον τηλεχειρισμό της οθόνης για να χειρίζεστε το μηχανισμό της αυλόπορτας (βλ. σελίδα 12).

- [1]. Αποσυνδέστε το μοτέρ της τροφοδοσίας ηλεκτρικού δικτύου.
- [2]. Αφαιρέστε το κάλυμμα του πίνακα ελέγχου ή του μοτέρ που περιλαμβάνει την ηλεκτρονική μονάδα.
- [3]. Συνδέστε την έξοδο ξηρής επαφής (COM και NO) της μπουτονιέρας στην ηλεκτρονική μονάδα του μηχανισμού. Για τη σύνδεση της μπουτονιέρας στην είσοδο του διακόπτη με κλειδί του μηχανισμού συνιστάται να ανατρέξετε στο εγχειρίδιο του μηχανισμού της αυλόπορτας.

Συνδέστε...	Ηλεκτρονικές μονάδες μηχανισμών Somfy		
	στους ακροδέκτες START	στους ακροδέκτες BUS	στους αριθμημένους ακροδέκτες
COM	5	3	3
NO	6	4	5 (για πλήρες άνοιγμα) ή 6 (για άνοιγμα πεζών)

Σημείωση: Για να συνδέσετε την μπουτονιέρα σε άλλο μοντέλο μηχανισμού αυλόπορτας, ανατρέξτε στο εγχειρίδιο εγκατάστασης του συγκεκριμένου μηχανισμού.

5.2.2 Σύνδεση σε ηλεκτρικό κυπρί/ηλεκτρική κλειδαριά

Συνδέστε την έξοδο  της μπουτονιέρας στο ηλεκτρικό κυπρί/κλειδαριά σύμφωνα με το διπλανό σχήμα.

Τηρήστε την πολικότητα +/-, αν διευκρινίζεται στο εγχειρίδιο του κυπριού/της κλειδαριάς.

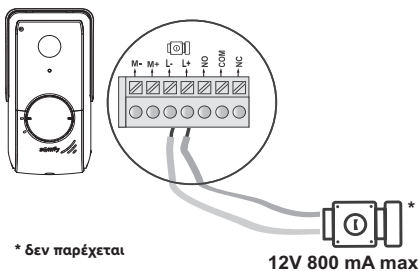

5.3 Τοποθέτηση ετικέτας ονόματος

- [1]. Περιστρέψτε αριστερόστροφα το κουμπί κλήσης μέχρι το χαραγμένο σημάδι, και μετά αφαιρέστε το.
- [2]. Αφαιρέστε την κυκλική μεμβράνη για να αποκτήσετε πρόσβαση στην ετικέτα ονόματος.
- [3]. Γράψτε το ονοματεπώνυμό σας στη λευκή ετικέτα με ανεξίτηλο μαρκαδόρο και, στη συνέχεια, επανατοποθετήστε την ετικέτα και τη μεμβράνη της στη θέση τους.
- [4]. Επανατοποθετήστε το κουμπί κλήσης στην μπουτονιέρα με βάση τα σημάδια και γυρίστε το δεξιόστροφα μέχρι να ασφαλίσει.

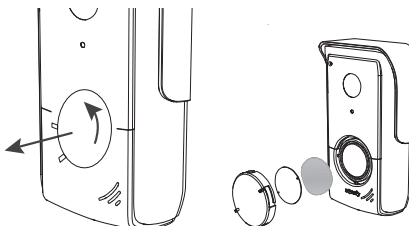

5.4 Σύνδεση της εγκατάστασης στο ρεύμα

Στο τέλος της εγκατάστασης, επανασυνδέστε το μηχανισμό της αυλόπορτας στην τροφοδοσία ηλεκτρικού δικτύου.

Στη συνέχεια, συνδέστε το τροφοδοτικό της οθόνης σε πρίζα ρεύματος ή αποκαταστήστε το ηλεκτρικό ρεύμα στην περίπτωση σύνδεσης στον ηλεκτρικό πίνακα.

Σημαντικό: Το τροφοδοτικό πρέπει να είναι εγκατεστημένο κοντά στην οθόνη και η πρόσβαση σε αυτό να είναι εύκολη.

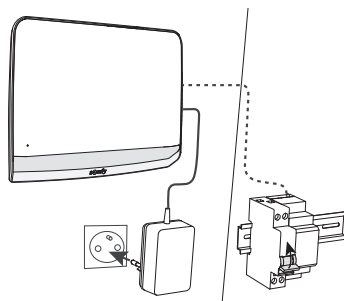

6 - ΠΕΡΙΒΑΛΛΟΝ ΧΡΗΣΤΗ

Το σύστημα θυροτηλεόρασης V®350 ενώνει 2 κόσμους: αφενός αυτόν του συστήματος θυροτηλεόρασης, αφετέρου αυτόν του ασύρματου τηλεχειρισμού των δεκτών ή μετέρ Somfy RTS του σπιτιού.

Ο πρώτος κόσμος συγκεντρώνει λειτουργίες όπως:

- η επικοινωνία μεταξύ της μπουτονιέρας και της οθόνης,
- η προβολή, η διαγραφή και η εξαγωγή φωτογραφιών,
- το άνοιγμα του ηλεκτρικού κυπριού/της ηλεκτρικής κλειδαριάς και της αυλόπορτας,
- οι ρυθμίσεις (π.χ.: αντίθεση, φωτεινότητα, κουδούνισμα κ.λπ.).

Ο δεύτερος κόσμος είναι αυτός του ασύρματου τηλεχειρισμού των δεκτών ή μετέρ Somfy RTS του σπιτιού (π.χ.: ρολά, φώτα, γκαραζόπορτα κ.λπ.).

6.1 Το σύστημα θυροτηλεόρασης

6.1.1 Οθόνη υποδοχής και βασικές ρυθμίσεις

Κατά την πρώτη σύνδεση στο ρεύμα, η οθόνη εμφανίζει για μερικά δευτερόλεπτα το λογότυπο Somfy, πριν τη μετάβαση στις βασικές ρυθμίσεις.

Στη συνέχεια, θα πρέπει να επικυρώνεται κάθε βήμα για είναι δυνατή η μετάβαση στο επόμενο βήμα και στην οθόνη υποδοχής.

Σημείωση: σε περίπτωση διακοπής της τροφοδοσίας, οι ρυθμίσεις αυτές παραμένουν στη μνήμη της οθόνης.



Για να επιλέξετε μια λειτουργία, πρέπει να πιέσετε το LED που υπάρχει δεξιά από το εικονίδιο που εμφανίζεται στην οθόνη, για παράδειγμα:

↑ Άνοδος



→ Επόμενη ρύθμιση



↓ Κάθοδος



✓ Επικύρωση



Ρύθμιση της ημερομηνίας:

Ημέρα / Μήνας / Έτος

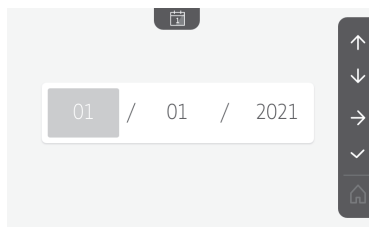

Ρύθμιση του ρολογιού:

- 12 ή 24 ώρες
- Ώρες
- Λεπτά
- π.μ. / μ.μ. (σε περίπτωση επιλογής της μορφής 12 ωρών στο ρολόι)

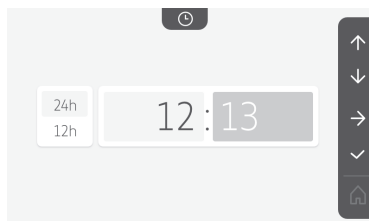

Επιλογή της μελωδίας για το κουδούνι:

7 μελωδίες είναι διαθέσιμες

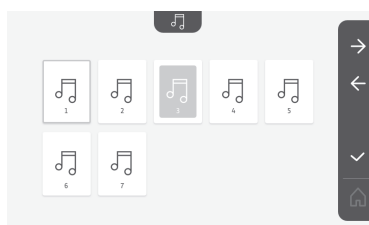

Ρύθμιση της έντασης του κουδουνιού:

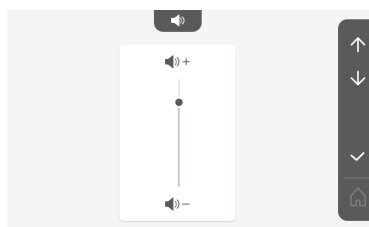

Εμφανίζεται η οθόνη επικύρωσης. Πρέπει να επιλέξετε το σύμβολο του σπιτιού για να επιστρέψετε στην οθόνη υποδοχής.



Οθόνη υποδοχής, κανένας προγραμματισμένος δέκτης ή μοτέρ RTS.

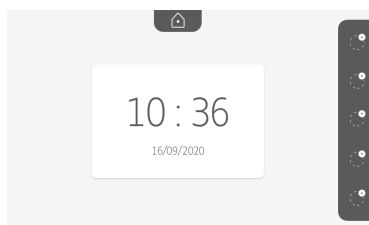

6.1.2 Τηλεχειρισμός δεκτών ή μοτέρ Somfy RTS

Η οθόνη διαθέτει πομπό τεχνολογίας RTS (Radio Technology Somfy). Είναι συμβατός μόνο με συσκευές τεχνολογίας RTS (Radio Technology Somfy).

Χρησιμοποιείται για τον ξεχωριστό ή τον ταυτόχρονο χειρισμό των παρακάτω δεκτών ή μοτέρ Somfy:

- μηχανισμός γκαραζόπορτας,
- δέκτης φωτισμού,
- μηχανισμός ρολού,
- μηχανισμός αυλόπορτας,
- κ.λπ...

Η συγκεκριμένη λειτουργία είναι δυνατή χάρη σε ένα σύστημα ραδιοκαναλιών που αναπαριστώνται από εικονίδια (βλ. «Προσθήκη δέκτη ή μοτέρ Somfy RTS»). Κάθε κανάλι αντιστοιχεί σε ξεχωριστό τηλεχειρισμό και μπορεί να ελέγχει έναν ή περισσότερους δέκτες ή μοτέρ. Ο αριθμός των δεκτών ή μοτέρ που μπορεί να ελέγχει ένα κανάλι είναι απεριόριστος. Για να ελέγξετε κάποιο κανάλι, αρκεί να πατήσετε πάνω του.

Σημαντικό: Βεβαιωθείτε ότι ο τηλεχειριζόμενος δέκτης ή μοτέρ βρίσκεται εντός της εμβέλειας της οθόνης.



Προσθήκη δέκτη ή μοτέρ Somfy RTS

Πατήστε το πλήκτρο συντόμευσης που αντιστοιχεί στη θέση του πρώτου προς απομνημόνευση δέκτη ή μοτέρ.

Εκτός αν υποδεικνύεται διαφορετικά, θα πρέπει στη συνέχεια να επικυρώσετε κάθε βήμα για να μεταβείτε στο επόμενο .



Επιλέξτε το εικονίδιο που αντιπροσωπεύει το προς απομνημόνευση δέκτη ή μοτέρ:

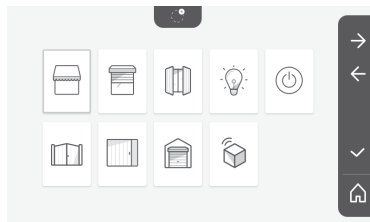

				
Τέντα	Ρολό	Παντζούρι	Φωτιστικό ON/OFF	Πρίζα On/Off
				
Ανοιγόμενη αυλόπορτα	Συρόμενη αυλόπορτα	Γκαραζόπορτα	Άλλο προϊόν RTS	





Πατήστε επί 3 δευτερόλεπτα το κουμπί PROG ενός πομπού RTS που είναι ήδη συζευγμένος με αυτό το προϊόν: το προϊόν πρέπει να αντιδράσει. Ανατρέξτε στο εγχειρίδιο του προϊόντος, αν πρόκειται για μηχανισμό αυλόπορτας ή γκαραζόπορτας.

Πατήστε το πλήκτρο συντόμευσης που αντιστοιχεί στο βέλος  για να πραγματοποιηθεί σύζευξη της οθόνης με το προϊόν και περάστε στο επόμενο βήμα.

Πατήστε το πλήκτρο συντόμευσης που αντιστοιχεί στο βέλος  για να μετακινηθείτε προς τα πίσω.

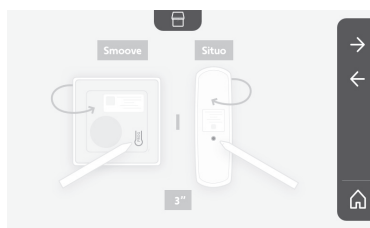
Πατήστε τα πλήκτρα συντόμευσης που αντιστοιχούν στις εντολές  και  και ελέγξτε τη συμπεριφορά του συζευγμένου προϊόντος.



Αν το φέρον προϊόν αντιδράσει σωστά, πατήστε το πλήκτρο συντόμευσης που αντιστοιχεί στην επικύρωση .

Αν το φέρον προϊόν δεν αντιδράσει, πατήστε το πλήκτρο συντόμευσης που αντιστοιχεί στην ακύρωση  για να επαναλάβετε τα προηγούμενα βήματα.

Αν πατήσετε το , το συζευγμένο προϊόν εμφανίζεται στα δεξιά της οθόνης υποδοχής.

Επαναλάβετε όσες φορές χρειάζεται για να πραγματοποιήσετε σύζευξη όλων των προϊόντων RTS στην οθόνη V®350.

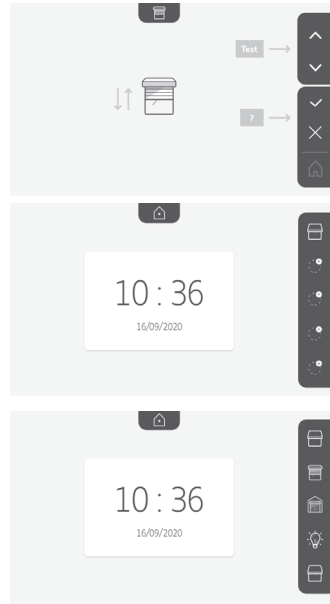

Αποθήκευση του μηχανισμού της αυλόπορτας στη μνήμη της οθόνης



- Φέρτε την οθόνη στο ύψος του μηχανισμού της αυλόπορτας και τροφοδοτήστε την με ρεύμα από το τροφοδοτικό της (Α).
- Πατήστε το πλήκτρο συντόμευσης που αντιστοιχεί στη θέση του πρώτου προς απομνημόνευση δέκτη ή μοτέρ.
- Επιλέξτε το εικονίδιο που αντιπροσωπεύει το προς απομνημόνευση δέκτη ή μοτέρ:



Ανοιγόμενη
αυλόπορτα



Συρόμενη
αυλόπορτα





- Ανοίξτε το κάλυμμα του μηχανισμού για να αποκτήσετε πρόσβαση στην ηλεκτρονική μονάδα του.
- Πατήστε επί 2 δευτ. το κουμπί Power  της ηλεκτρονικής μονάδας (αν δεν έχετε αυτό το κουμπί, μεταβείτε απευθείας στο επόμενο βήμα). Το ενδεικτικό  στην ηλεκτρονική μονάδα ανάβει.

- Βάλτε την οθόνη στο σημάδι της ηλεκτρονικής μονάδας του μοτέρ (B).

Σημαντικό: Το αριστερό τμήμα της οθόνης πρέπει να τοποθετηθεί πάνω στο σημάδι της ηλεκτρονικής μονάδας, για να ανιχνευτεί η οθόνη από τα ηλεκτρονικά του μοτέρ.

- Πατήστε το πλήκτρο συντόμευσης που αντιστοιχεί στο βέλος  για να πραγματοποιηθεί σύζευξη της οθόνης με το προϊόν και περάστε στο επόμενο βήμα.

Το ενδεικτικό  του μηχανισμού ανάβει και μετά σβήνει (C).

- Πατήστε τα πλήκτρα συντόμευσης που αντιστοιχούν στις εντολές  και  και ελέγξτε τη συμπεριφορά του συζευγμένου προϊόντος.
 - Αν το φέρον προϊόν αντιδράσει σωστά, πατήστε το πλήκτρο συντόμευσης που αντιστοιχεί στην επικύρωση .
 - Αν πατήσετε το , το συζευγμένο προϊόν εμφανίζεται στα δεξιά της οθόνης υποδοχής.

Για περισσότερες λεπτομέρειες μπορείτε να ανατρέξετε στο εγχειρίδιο του μηχανισμού σας SOMFY, στην παράγραφο «Προσθήκη τηλεχειριστηρίου 3 πλήκτρων».

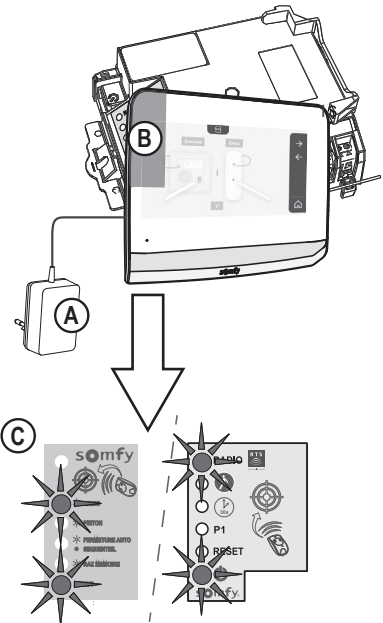

6.1.3 Απάντηση σε επισκέπτη

Το εικονίδιο  αναβοσβήνει, ακούγεται ο ήχος του κουδουνιού και εμφανίζεται η παρακάτω οθόνη όταν κάποιος επισκέπτης πατήσει το κουμπί κλήσης της μπουτονιέρας:



Σημείωση: αν ο ένοικος δεν απαντήσει στην κλήση, η οθόνη τραβά μια φωτογραφία του επισκέπτη πριν σταματήσει να ηχεί το κουδούνι.

Για να απαντήσετε στην κλήση, πατήστε το εικονίδιο «επικοινωνία»: 

Το εικονίδιο  παραμένει αναμμένο καθ' όλη τη διάρκεια της κλήσης. Για να τερματιστεί η επικοινωνία, πρέπει να κάνετε ξανά κλικ πάνω του, να ανοίξετε την αυλόπορτα ή να ενεργοποιήσετε την ηλεκτρική κλειδαριά.

Σημείωση: αν δεν εκτελεστεί καμία ενέργεια, η μέγιστη διάρκεια επικοινωνίας είναι 2 λεπτά.

Το μικρόφωνο της εσωτερικής οθόνης και το ηχείο της μπουτονιέρας ενεργοποιούνται μόνο όταν απαντηθεί η κλήση. Κατά τη διάρκεια της κλήσης μπορείτε να:

- **ανοίξετε την αυλόπορτα** πατώντας το . Η ενέργεια αυτή θα τερματίσει την επικοινωνία. Η επόμενη οθόνη εμφανίζεται για μερικά δευτερόλεπτα:



- **ανοίξετε το ηλεκτρικό κυρί/την ηλεκτρική κλειδαριά** πατώντας το . Η ενέργεια αυτή θα τερματίσει την επικοινωνία. Η επόμενη οθόνη εμφανίζεται για μερικά δευτερόλεπτα:



• **φωτογραφίστε τον επισκέπτη** πατώντας το πλήκτρο συντόμευσης που αντιστοιχεί στη φωτογραφική μηχανή στα δεξιά της οθόνης. Η φωτογραφία αυτή αποθηκεύεται στη μνήμη της οθόνης. Η επόμενη οθόνη εμφανίζεται για μερικά δευτερόλεπτα:



• **χειριστείτε έναν δέκτη ή μοτέρ Somfy RTS** (φωτιστικό του διαδρόμου, γκαραζόπορτα κ.λπ.): κάντε κλικ στο πλήκτρο συντόμευσης που αντιστοιχεί στο βέλος , εμφανίζεται η επόμενη οθόνη:



Σημείωση: η λωρίδα στα δεξιά εμφανίζει τα προϊόντα RTS για τα οποία έχει γίνει σύζευξη με την οθόνη.

Επιλέξτε τον δέκτη ή το μοτέρ κάνοντας κλικ στο πλήκτρο συντόμευσης που υπάρχει στα δεξιά του αντίστοιχου εικονιδίου:



Επιλέξτε την ενέργεια που θέλετε να εκτελεστεί (άνοιγμα/κλείσιμο, άνοδος/κάθοδος ή άναμμα/σβήσιμο) ή κάντε κλικ στο πλήκτρο συντόμευσης δίπλα στο βέλος  για να επιστρέψετε στη λίστα προϊόντων RTS.

6.1.4 Φωτογραφίες επισκεπτών στη μνήμη

Για να δείτε τις φωτογραφίες της μνήμης που ελήφθησαν κατά την απουσία σας ή χειροκίνητα, πρέπει να πατήσετε το εικονίδιο

 : εμφανίζεται η ακόλουθη οθόνη:





Σημείωση: στην κίτρινη περιοχή επάνω αριστερά, το X/XX υποδεικνύει τον αριθμό της νέας φωτογραφίας και το πλήθος φωτογραφιών που δεν έχετε προβάλει. Η μπλε περιοχή κάτω αριστερά υποδεικνύει την ημερομηνία και την ώρα της απεικονιζόμενης φωτογραφίας.

Όλες οι φωτογραφίες που δεν έχετε προβάλει περιβάλλονται από κίτρινο πλαίσιο.

Από την οθόνη αυτή μπορείτε να:

- Μεταβείτε στην επόμενη φωτογραφία πατώντας το πλήκτρο συντόμευσης που αντιστοιχεί στο βέλος :



Σημείωση: Αφότου ξεκινήσει η κύλιση των φωτογραφιών, το βέλος  επιτρέπει τη μετάβαση στην προηγούμενη φωτογραφία και το βέλος  στην επόμενη φωτογραφία.

- Διαγράψτε την απεικονιζόμενη φωτογραφία πατώντας το πλήκτρο συντόμευσης που αντιστοιχεί στον κάδο απορριμμάτων :

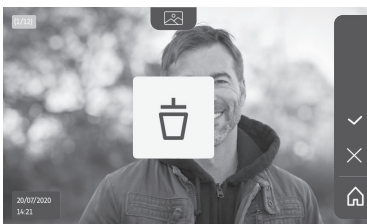

Σημείωση: πατήστε το πλήκτρο συντόμευσης  για να ολοκληρώσετε την ενέργεια.

- Διαγράψτε όλες τις φωτογραφίες πατώντας το πλήκτρο συντόμευσης που αντιστοιχεί στο . Εμφανίζεται η επόμενη οθόνη:

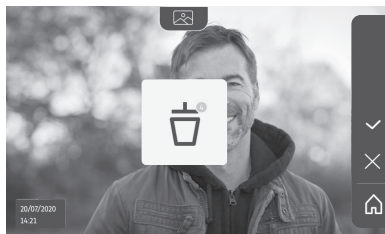

Σημείωση: πατήστε το πλήκτρο συντόμευσης  για να ολοκληρώσετε την ενέργεια. Εμφανίζεται η επόμενη οθόνη:

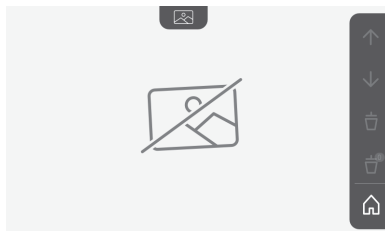

Σημείωση: πατήστε το πλήκτρο συντόμευσης  για να επιστρέψετε στην οθόνη υποδοχής.

6.1.5 Μεταγενέστερες ρυθμίσεις

Για να αλλάξετε τις αρχικές ρυθμίσεις ή για να πραγματοποιήσετε πρόσθετες ρυθμίσεις, πρέπει να πατήσετε το κίτρινο πλήκτρο που υπάρχει στη δεξιά πλευρά της οθόνης:



Εμφανίζεται η πρώτη οθόνη επιλογής ρυθμίσεων:

Ωρα	Ημερομηνία	Ένταση ήχου	Μελωδία	Αντίθεση
Φωτεινότητα	Χρώμα	Απομνημόνευση ομάδας προϊόντων RTS	Κατάργηση προϊόντος RTS	Επόμενες ρυθμίσεις

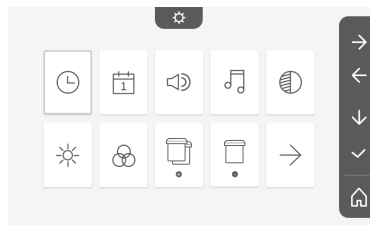

Οι επόμενες ρυθμίσεις είναι οι εξής:

Προηγούμενες ρυθμίσεις	Χρόνος ενεργοποίησης του ηλεκτρικού κυπριού	Μεταφορά φωτογραφιών	Ενημέρωση του λογισμικού	Μηδενισμός των παραμέτρων

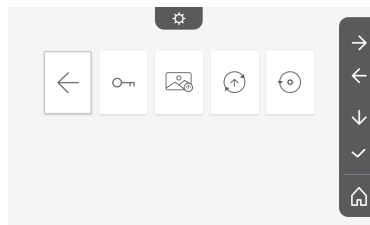

Ρύθμιση της ώρας



Ρύθμιση του ρολογιού:

- 12 ή 24 ώρες
- Ώρες
- Λεπτά
- π.μ. / μ.μ. (σε περίπτωση επιλογής της μορφής 12 ωρών στο ρολόι)

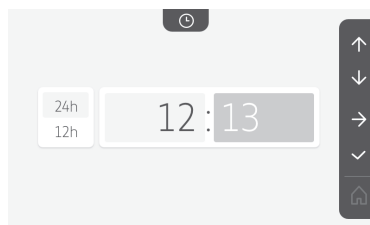

Ρύθμιση της ημερομηνίας



Ρύθμιση της ημερομηνίας:

Ημέρα / Μήνας / Έτος

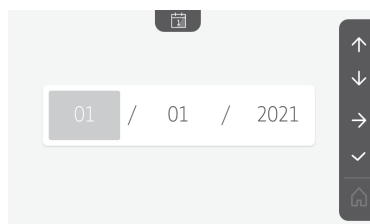

Ρύθμιση της έντασης ήχου



Μπορείτε να ρυθμίσετε την ένταση ήχου της επικοινωνίας και της μελωδίας:

- Ένταση ήχου της επικοινωνίας.



- Ένταση ήχου της μελωδίας.

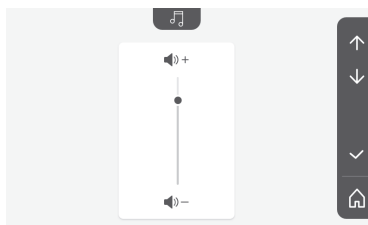
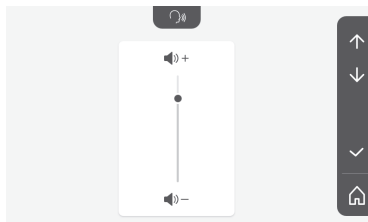
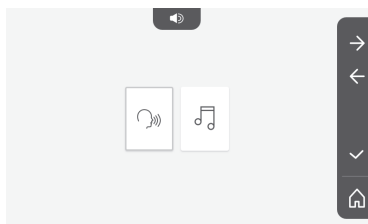

Επιλογή της μελωδίας



7 μελωδίες είναι διαθέσιμες.

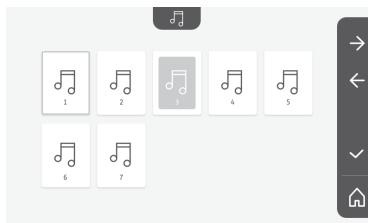

Ρύθμιση της αντίθεσης



Η κάμερα της μπουτονιέρας είναι ενεργοποιημένη κατά τη διάρκεια της ρύθμισης.



Ρύθμιση της φωτεινότητας



Η κάμερα της μπουτινιέρας είναι ενεργοποιημένη κατά τη διάρκεια της ρύθμισης.



Ρύθμιση του χρώματος



Η κάμερα της μπουτινιέρας είναι ενεργοποιημένη κατά τη διάρκεια της ρύθμισης.

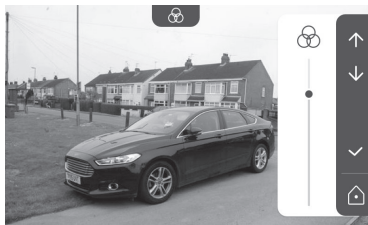

Απομνημόνευση ομάδας προϊόντων RTS





Μπορείτε να προσθέσετε στο ίδιο κανάλι, για ομαδικό χειρισμό, προϊόντα παρόμοια με τα ήδη συζευγμένα προϊόντα, για παράδειγμα ένα δεύτερο ρολό.

Επιλέξτε το κανάλι στο οποίο θέλετε να προσθέσετε δέκτη ή μοτέρ RTS και επικυρώστε.

Πατήστε επί 3 δευτερόλεπτα το κουμπί PROG ενός πομπού RTS που είναι ήδη συζευγμένος με το προϊόν που θέλετε να προσθέσετε.

Πατήστε το πλήκτρο συντόμευσης που αντιστοιχεί στο βέλος  για να πραγματοποιηθεί σύζευξη της οθόνης με το προϊόν και περάστε στο επόμενο βήμα.

Πατήστε το πλήκτρο συντόμευσης που αντιστοιχεί στο βέλος  για να μετακινηθείτε προς τα πίσω.

Πατήστε τα πλήκτρα συντόμευσης που αντιστοιχούν στις εντολές  και  και ελέγξτε την αντίστοιχη συμπεριφορά του συζευγμένου προϊόντος.

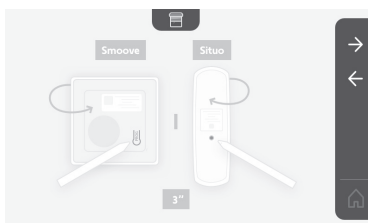

Αν ο δέκτης ή το μοτέρ αντιδράσει σωστά, πατήστε το πλήκτρο συντόμευσης που αντιστοιχεί στην επικύρωση .

Αν ο δέκτης ή το μοτέρ δεν αντιδράσει, πατήστε το πλήκτρο συντόμευσης που αντιστοιχεί στην ακύρωση  για να επαναλάβετε τα προηγούμενα βήματα.

Αν πατήσετε το , εμφανίζεται η οθόνη υποδοχής και η ομάδα ή το προϊόν που προστέθηκε υποδεικνύει το πλήθος των συζευγμένων προϊόντων.

Κατάργηση προϊόντος RTS





Μπορείτε να καταργήσετε ένα προϊόν ή μια ομάδα προϊόντων.

Σημείωση: αν θέλετε να καταργήσετε κάποιο προϊόν από μια ομάδα, πρέπει να καταργήσετε την ομάδα και μετά να πραγματοποιήσετε νέα σύζευξη του ή των προϊόντων που επιθυμείτε να ελέγχετε με την οθόνη.

Επιλέξτε το κανάλι στο οποίο βρίσκεται το προϊόν ή η ομάδα προϊόντων RTS που επιθυμείτε να καταργήσετε και επικυρώστε.

Πατήστε επί 3 δευτερόλεπτα το κουμπί PROG ενός πομπού RTS που είναι ήδη συζευγμένος με το προϊόν που θέλετε να καταργήσετε.

Πατήστε το πλήκτρο συντόμευσης που αντιστοιχεί στο βέλος  για να καταργηθεί η σύζευξη με την οθόνη και περάστε στο επόμενο βήμα.

Πατήστε το πλήκτρο συντόμευσης που αντιστοιχεί στο βέλος  για να μετακινηθείτε προς τα πίσω.

Βεβαιωθείτε ότι το ή τα προϊόντα καταργήθηκαν.

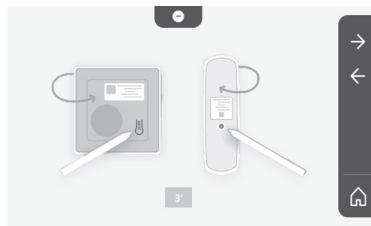
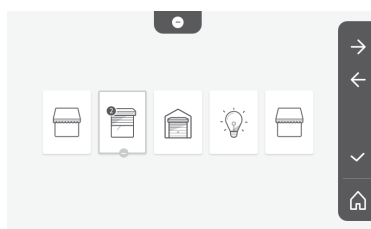
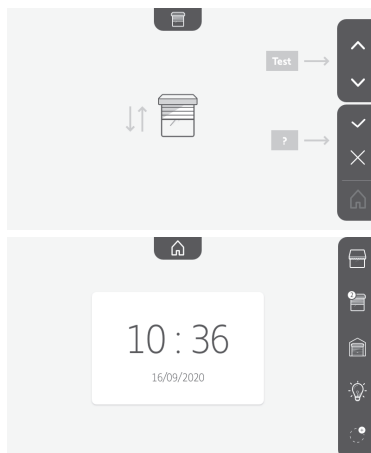

Αν ο δέκτης ή το μοτέρ δεν αντιδρά πλέον, πατήστε το πλήκτρο συντόμευσης που αντιστοιχεί στην επικύρωση .

Αν ο δέκτης ή το μοτέρ αντιδράσει στην εντολή, πατήστε το πλήκτρο συντόμευσης που αντιστοιχεί στην ακύρωση  για να επαναλάβετε τα προηγούμενα βήματα.

Το προϊόν ή η ομάδα προϊόντων καταργήθηκε.

Το προϊόν ή η ομάδα προϊόντων δεν εμφανίζεται πλέον στην οθόνη υποδοχής.

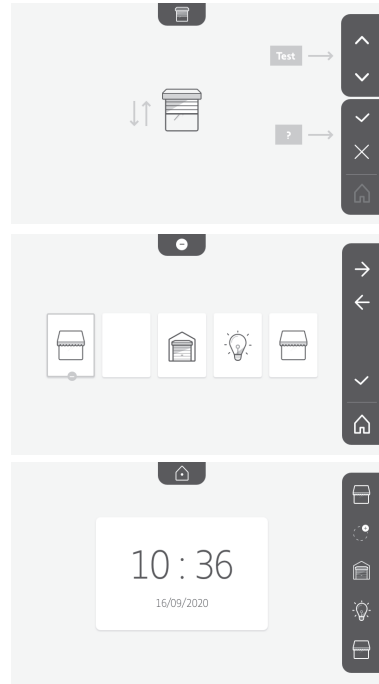

Ρύθμιση του χρόνου ενεργοποίησης του ηλεκτρικού κυπριού



Μπορείτε να ρυθμίσετε το χρόνο ενεργοποίησης του ηλεκτρικού κυπριού σε 2, 5 ή 10 δευτερόλεπτα (η εργοστασιακή ρύθμιση είναι 2 δευτερόλεπτα).

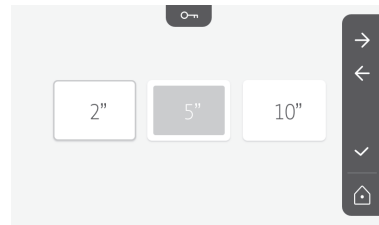

Μεταφορά φωτογραφιών



Η μεταφορά είναι διαθέσιμη μόνο αν υπάρχει ήδη εγκατεστημένη κάρτα micro SD (32 Gb το ανώτατο).

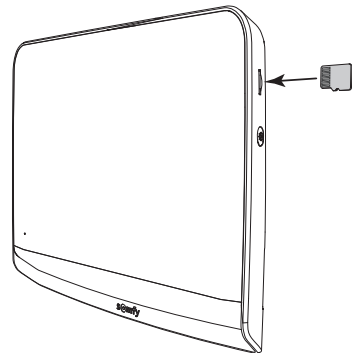

Πατήστε το πλήκτρο συντόμευσης που αντιστοιχεί στην επικύρωση ✓.

Όταν στην κίτρινη περιοχή, στο κάτω μέρος της οθόνης, εμφανιστεί η ένδειξη «100%», σημαίνει ότι η μεταφορά έχει ολοκληρωθεί.

Πατήστε το πλήκτρο συντόμευσης που αντιστοιχεί στο ✕ για να επιστρέψετε στην οθόνη ρυθμίσεων ή σε αυτήν που αντιστοιχεί στο 🏠 για να επιστρέψετε στην οθόνη υποδοχής.

Σημείωση: οι φωτογραφίες δεν διαγράφονται από την οθόνη. Για να διαγράψετε τις φωτογραφίες, βλ. «6.1.4 Φωτογραφίες επισκεπτών στη μνήμη».

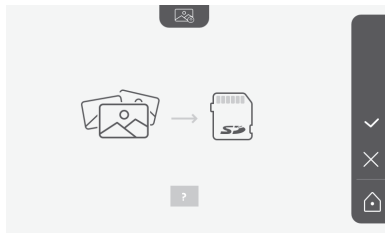

Ενημέρωση του λογισμικού



Η οθόνη εμφανίζει την τρέχουσα έκδοση του λογισμικού.

Για να ενημερώσετε το λογισμικό της οθόνης (firmware), πρέπει πρώτα να κατεβάσετε την τελευταία έκδοση από τον ιστότοπό μας και να την αντιγράψετε σε μια κάρτα micro SD, για παράδειγμα:

316M_SF1_t1.0.8_2019_11_14

Δημιουργήστε στην κάρτα micro SD έναν κατάλογο με το όνομα «update» και αποθηκεύστε σε αυτόν το νέο firmware.

Τοποθετήστε την κάρτα micro SD στην οθόνη και επικυρώστε αυτήν την ενέργεια.

Σημείωση: οι παράμετροι επανέρχονται στις «εργοστασιακές» τιμές, οι φωτογραφίες και οι δέκτες ή τα μοτέρ RTS διατηρούνται.

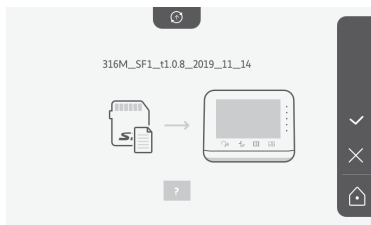

Μηδενισμός των παραμέτρων



Η ενέργεια αυτή διαγράφει όλες τις εξατομικευμένες ρυθμίσεις.

Για να μπορέσετε να χρησιμοποιήσετε εκ νέου το σύστημα θυροτηλεόρασης, πρέπει να κάνετε ξανά τις βασικές ρυθμίσεις (ημερομηνία, ώρα, μελωδία, ένταση κουδουνιού).

Σημείωση: οι παράμετροι επανέρχονται στις «εργοστασιακές» τιμές, οι φωτογραφίες και οι δέκτες ή τα μοτέρ RTS διατηρούνται.

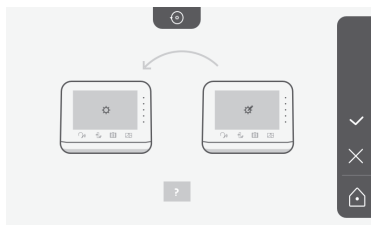

6.2 Ρυθμίσεις της μπουτονιέρας

6.2.1 Ρύθμιση έντασης ηχείου

Για να ρυθμίσετε την ένταση του ηχείου της μπουτονιέρας, πρέπει να χρησιμοποιήσετε το παρεχόμενο κατσαβίδι για να γυρίσετε το κουμπί που βρίσκεται στην πίσω πλευρά της μπουτονιέρας:

- δεξιόστροφα, για να αυξήσετε την ένταση,
- αριστερόστροφα, για να μειώσετε την ένταση.

6.2.2 Ενεργοποίηση ή απενεργοποίηση του ηχητικού μπιπ του κουμπιού κλήσης

Όταν πατηθεί το κουμπί κλήσης, ακούγεται ένα ηχητικό μπιπ.

Για να απενεργοποιήσετε ή για να επανενεργοποιήσετε αυτό το μπιπ, πατήστε επί 5 δευτερόλεπτα το κουμπί κλήσης μέχρι να ακούσετε το μπιπ επιβεβαίωσης κατάστασης.

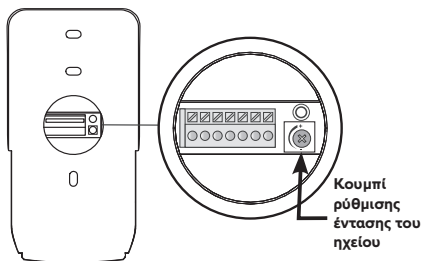

7 - ΣΥΝΤΗΡΗΣΗ

7.1 Καθαρισμός

Το σύστημα θυροτηλεόρασης καθαρίζεται με στεγνό και απαλό πανί χωρίς διαλυτικό.

Πριν από τον καθαρισμό, αποσυνδέστε τη συσκευή από το ρεύμα.

8 - ΤΕΧΝΙΚΑ ΧΑΡΑΚΤΗΡΙΣΤΙΚΑ

Εσωτερική οθόνη		
Οθόνη	Έγχρωμη Διαστάσεις: 7", δηλ. 17 cm Ανάλυση: 800 x 480 pixel	
Αριθμός κουδουνισμάτων	7	
Ρυθμίσεις	Επιλογή ήχου κουδουνιού, ένταση κουδουνιού, ένταση ακρόασης, χρώματα, φωτεινότητα, αντίθεση, χρόνος ανοίγματος του κυπριού, ώρα, ημερομηνία προσθήκη/κατάργηση δεκτών ή μοτέρ RTS.	
Μέγιστη διάρκεια επικοινωνίας	2 λεπτά	
Τροφοδοσία	Τύπος	Τροφοδοτικό: 100-240 VAC, 50/60 Hz, έξοδος 24 V 1 A. ή Τροφοδοσία ράγας DIN: 100-240 VAC, 50/60 Hz, έξοδος 24 V 1,5 A.
	Προστασία από αντιστροφή πολικότητας	Ναι
Στερέωση	Επιτοίχια βάση	
Διαστάσεις (Μ x Υ x Β)	220,5 x 175 x 24 mm	
Θερμοκρασία λειτουργίας	-10°C έως +40°C	
Ραδιοπομπός 5 καναλιών	Εμβέλεια ραδιοεπικοινωνίας	200 m, σε ελεύθερο πεδίο
	Ραδιοσυχνότητα))) RTS - 433,42 MHz < 10 mW
Μνήμη εικόνων	100 φωτογραφίες Δυνατότητα λήψης των φωτογραφιών στην κάρτα micro SD (δεν παρέχεται)	
Αριθμός οθονών	Έως και 2 οθόνες	
Μπουτονιέρα		
Κάμερα	Γωνία λήψης: Οριζ. = 102°, Κάθ. = 65°	
Νυκτερινή όραση	LED υπερέθρων	
Έξοδοι	Κυπρί: 12 V, 800 mA Αυλόπορτα: ξηρή επαφή	
Χρόνος ενεργοποίησης της εξόδου ηλεκτρικού κυπριού	2, 5 ή 10 δευτερόλεπτα	
Χρόνος ενεργοποίησης της ξηρής επαφής	1 δευτερόλεπτο	
Υποδοχή ετικέτας / κουμπί κλήσης	Με οπισθοφωτισμό	
Στερέωση	Επιφανειακή τοποθέτηση με προστατευτικό βροχής	
Υλικά	Αλουμίνιο και πλαστικό	
Διαστάσεις (Μ x Υ x Β)	77 x 151 x 45 mm	
Ρυθμίσεις	Ένταση ηχείου	
Θερμοκρασία λειτουργίας	-20°C έως +55°C	
Βαθμός προστασίας	IP54	

SOMFY ACTIVITES SA

50 avenue du Nouveau Monde
74300 CLUSES FRANCE

www.somfy.com

somfy®



5159906B

